



BESCHILDERUNG FRANKREICH UW (OHNE RIFFELBLECH)
 MARKING FRANCE CARRIER (WITHOUT BULB PLATE)

BILDТАFЕL
 PICTORIAL DISPLAY

101.11

3156715-ETL D

1/3

GMK 5130
 BE 760
 G 840

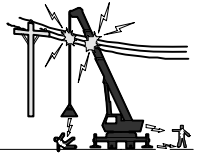
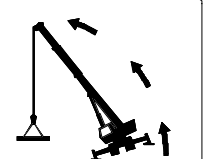
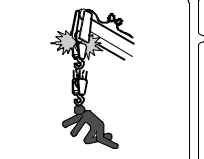
2	3	4
 <p>La grue n'est pas isolée.</p>	<p>Attention</p> <p>Risque d'électrocution</p> <p>Afin d'éviter les blessures graves, voir mortelles, vérifiez à ce que les éléments de la grue, le haubannage et la charge à transporter se trouvent à une distance minimale de 8 m de toute ligne et installation haute tension.</p> <p>Restez à l'écart de la grue si elle est utilisée à proximité de lignes et d'installations haute tension.</p> <p>Respecter les instructions figurant dans le manuel d'exploitation et de sécurité.</p> <p>Avant de mettre la grue mobile en service à proximité de lignes ou d'installations électriques, en informer l'entreprise de fourniture d'électricité.</p> <p>Faire couper le courant.</p>	 <p>Positionner la grue sur une surface portante</p> <p>Sortir les poutres de calage et niveler la grue</p>
	<p>Attention</p> <p>Risque de basculement</p> <ul style="list-style-type: none"> Afin d'éviter les blessures graves, voir mortelles, les charges et la configuration de la grue doivent se situer dans la plage des capacités de levage (voir diagramme des charges utiles et description de la grue). Cette grue doit disposer d'un indicateur de mouvement de charge et d'un système de désactivation pour surcharge opérationnelle. Contrôler quotidiennement le bon fonctionnement. Respecter les instructions figurant dans le manuel d'exploitation et de sécurité. 	 <p>Ne pas déplacer les charges et/ou le flèche principale au-dessus de personnel au sol.</p>
		<p>Attention</p> <p>Risque de double blocage</p> <ul style="list-style-type: none"> Afin d'éviter les blessures graves, voir mortelles, maintenir les dispositifs de retenement de charge à l'écart de la flèche principale (de la chariotte de la flèche) aussi longtemps que la flèche principale est soulevée à l'aide du treuil. Cette grue doit être équipée d'un dispositif opérationnel pour la protection contre les doubles blocages et d'un système de verrouillage opérationnel pour les éléments de commande. Contrôler quotidiennement le bon fonctionnement de la grue. Respecter les instructions figurant dans le manuel d'exploitation et de sécurité.

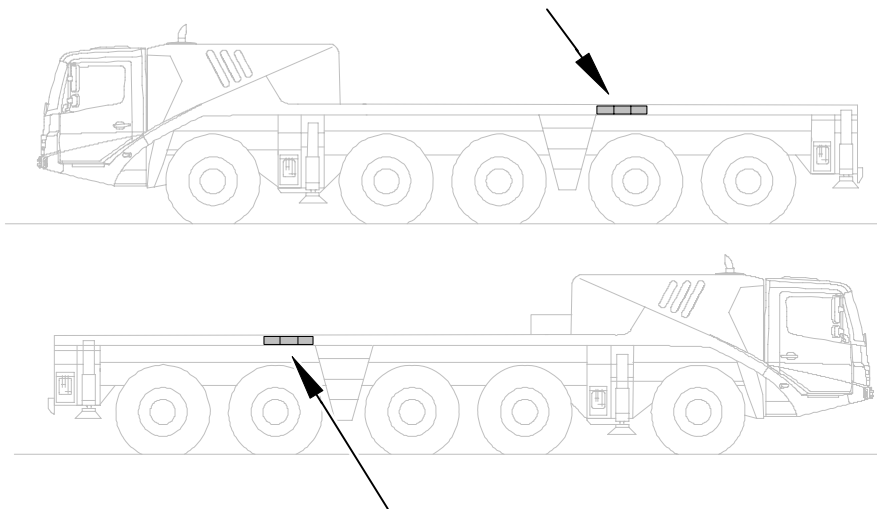

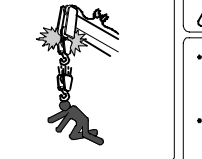
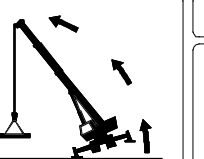
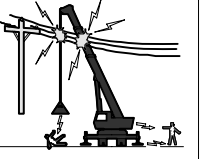
4	3	2
 <p>Ne pas déplacer les charges et/ou le flèche principale au-dessus de personnel au sol.</p>	<p>Attention</p> <p>Risque de double blocage</p> <ul style="list-style-type: none"> Afin d'éviter les blessures graves, voir mortelles, maintenir les dispositifs de retenement de charge à l'écart de la flèche principale (de la chariotte de la flèche) aussi longtemps que la flèche principale est soulevée à l'aide du treuil. Cette grue doit être équipée d'un dispositif opérationnel pour la protection contre les doubles blocages et d'un système de verrouillage opérationnel pour les éléments de commande. Contrôler quotidiennement le bon fonctionnement de la grue. Respecter les instructions figurant dans le manuel d'exploitation et de sécurité. 	 <p>Positionner la grue sur une surface portante</p> <p>Sortir les poutres de calage et niveler la grue</p>
	<p>Attention</p> <p>Risque de basculement</p> <ul style="list-style-type: none"> Afin d'éviter les blessures graves, voir mortelles, les charges et la configuration de la grue doivent se situer dans la plage des capacités de levage (voir diagramme des charges utiles et description de la grue). Cette grue doit disposer d'un indicateur de mouvement de charge et d'un système de désactivation pour surcharge opérationnelle. Contrôler quotidiennement le bon fonctionnement. Respecter les instructions figurant dans le manuel d'exploitation et de sécurité. 	 <p>La grue n'est pas isolée.</p>
		<p>Attention</p> <p>Risque d'électrocution</p> <p>Afin d'éviter les blessures graves, voir mortelles, vérifiez à ce que les éléments de la grue, le haubannage et la charge à transporter se trouvent à une distance minimale de 8 m de toute ligne et installation haute tension.</p> <p>Restez à l'écart de la grue si elle est utilisée à proximité de lignes et d'installations haute tension.</p> <p>Respecter les instructions figurant dans le manuel d'exploitation et de sécurité.</p> <p>Avant de mettre la grue mobile en service à proximité de lignes ou d'installations électriques, en informer l'entreprise de fourniture d'électricité.</p> <p>Faire couper le courant.</p>

GROVE

BESCHILDERUNG FRANKREICH UW (OHNE RIFFELBLECH)
 MARKING FRANCE CARRIER (WITHOUT BULB PLATE)

BILDTAFEL
 PICTORIAL DISPLAY

101.11

3156715-ETL D

2/3

GMK 5130
 BE 760
 G 840

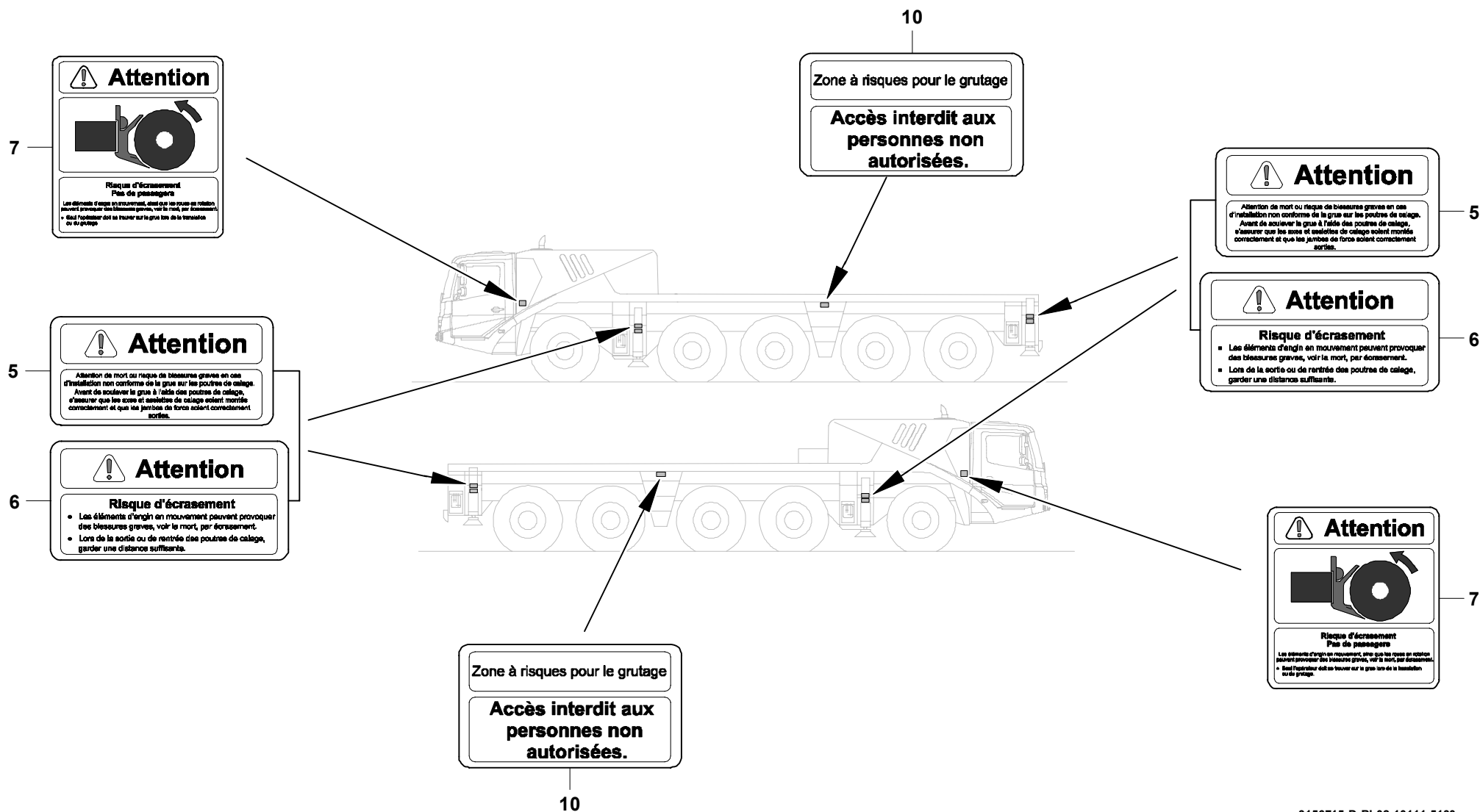

GROVE

BESCHILDERUNG FRANKREICH UW (OHNE RIFFELBLECH)
 MARKING FRANCE CARRIER (WITHOUT BULB PLATE)

BILDТАFЕL
 PICTORIAL DISPLAY

101.11

3156715-ETL D

3/3

**GMK 5130
 BE 760
 G 840**

